

Varenummer: 204080M1232A3X

Beskrivelse: E+G Justerfod

GN 40-80-M12-32-A3-X

Note: X Med indvendigt gevind, udvendig sekskant

Mål

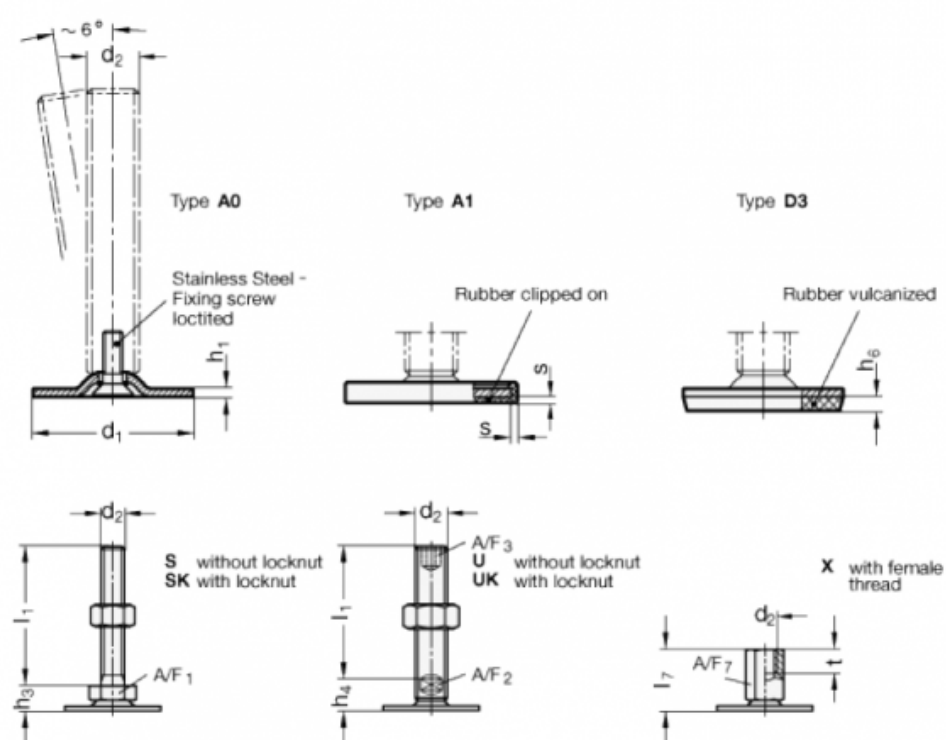

A/F7	=	17
d1	=	80
d2	=	M12
h1	=	3
h6	=	5
l7	=	32
s	=	
t	=	12